

metabo[®]
work. don't play.

Made in Germany

BE 600/13-2

BE 500/10

BE 500/6

BE 18 LTX 6



(SLO) PREVOD ORIGINALNIH NAVODILA ZA UPORABO

170273601_0523_sl

Metabo, prodaja električnih orodij, d.o.o.
Poslovna cona A 12
4208 Šenčur



4007430292322

www.metabo.com

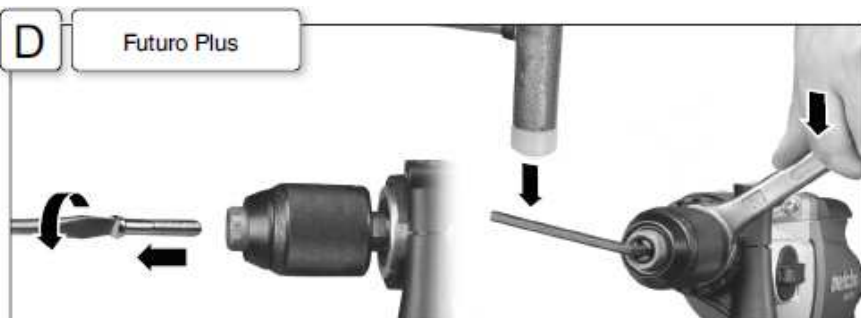
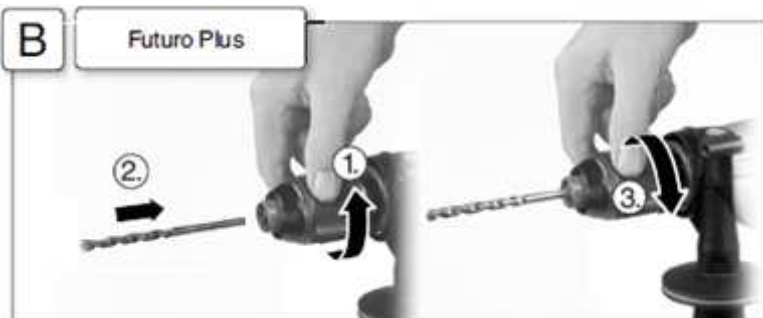

E BE 600/13-2

Ø mm	I	II	III	
4	E	C	F	F
6	B	B	F	F
8	B	B	F	F
10	B	B	F	F
13	E		D	C
16			B	
20			F	
25			F	
30			F	
37			F	













A	B	C	D	E	F	
500	850	1300	1700	2000	2500	2
150	300	400	500	600	750	1
±50	±40	±30	±20	±15	±10	%

CE *2) 2004/108/EC (-> 19.04.2016) / 2014/30/EU (20.04.2016 ->), 2006/42/EC, 2011/65/EU
 *3) EN 60745-1:2009+A11:2010, EN 60745-2-1:2010

2015-09-23, Volker Siegle 

Direktor Produktentstehung & Qualität (Vice President Product Engineering & Quality)

*4) Metabowerke GmbH - Metabo-Allee 1 - 72622 Nuertingen, Germany

			BE 18 LTX 6 *1) Serial Number 00261...	BE 600/13-2 *1) Serial Number 00383...	BE 500/10 *1) Serial Number 00353...	BE 500/6 *1) Serial Number 00343...	
	U	V	18	-	-	-	
	P ₁	W	-	600	500	500	
	n ₁	/min	1	0-4000	0-750	0-1600	0-4500
			2	-	0-2500	-	-
	n ₂	/min	1	2600	450	1000	2600
			2	-	1500	-	-
	ø max.	mm (in)	1	12 (15/32")	37 (1 7/6")	30 (1 3/16")	20 (25/32")
			2	-	27 (1 1/16")	-	-
	ø max.	mm (in)	1	6 (1/4")	13 (1/2")	10 (3/8")	6 (1/4")
			2	-	8 (5/16")	-	-
	b	mm (in)	1-10 (1/32"-3/8")	1,0-13 (1/32"-1/2")	1,0-13 (1/32"-1/2")	1-10 (1/32"-3/8")	
	G	UNF (in)	1/2"-20	1/2"-20	1/2"-20	1/2"-20	
	H	mm (in)	6,35 (1/4")	6,35 (1/4")	6,35 (1/4")	6,35 (1/4")	
	m	kg lbs	1,7 (3.7)	1,9 (4.2)	1,7 (3.7)	1,5 (3.5)	
	D	mm (in)	43 (1 11/16")	43 (1 11/16")	43 (1 11/16")	43 (1 11/16")	
	a _{h,D} /k _{h,D}	m/s ²	<2,5 / 1,5	2,5 / 1,5	2,1 / 1,5	2,5 / 1,5	
	L _{pA} /K _{pA}	dB(A)	75 / 3	82 / 3	80 / 3	80 / 3	
	L _{WA} /K _{WA}	dB(A)	86 / 3	93 / 3	91 / 3	91 / 3	

1. Izjava o skladnosti

S polno odgovornostjo izjavljamo: Te več-namenska orodja, označeni s tipom in serijsko številko *1), ustrezajo vsem zadevnim določbam smernic *2) in standardov *3). Certifikat . Direktor razvoja in raziskav *4), Tehnična dokumentacija - glej stran 3.

2. Uporaba v skladu z določili

Vrtalniki so namenjeni za vrtnanje v kovine, les, plastiko in podobne materiale ter za vrezovanje navojev ali vijačenje. Za vsakršne poškodbe oziroma škodo, ki bi nastala zaradi neprimerne uporabe, je odgovoren uporabnik. Upoštevat je potrebno splošno veljavna pravila o varstvu pri delu in za preprečevanje nesreč pri delu.

3. Splošna varnostna navodila



Za vašo osebno varnost upoštevajte vsa varnostna navodila in opozorila, ki se nahajajo v tej knjižici in so označena z tem znakom!



POZOR! Preden začnete uporabljati vrtalnik se natančno informirajte o varnostnih napotkih in pravilni uporabi.



POZOR! Pred uporabo vrtalnika si preberite in razložite priložena splošna varnostna navodila in ta navodila. Neupoštevanje ima lahko za posledico

električni udar, požar ali/in resne poškodbe.

Vso dokumentacijo imejte v bližini stroja tudi za v prihodnje.

Vso dokumentacijo imejte v bližini stroja tudi za v prihodnje ter ob prodaji stroja oddajte tudi vso dokumentacijo.

4. Specifična varnostna navodila

Uporabljajte priložen stranski ročaj. Izguba kontrole nad strojem lahko povzroči poškodbe.

Stroj med obratovanjem držite samo za izolirane dele ohišja. Pri dotiku svedra z neizolirano žico oziroma električno napetostjo, lahko kovinski deli stroja povzročijo kratki stik. Vrtalno orodje tako ob »živi« žici lahko po kovinskih delih povzroči električni udar.

Pri vrtnanju bodite pozorni na plinsko, električno in vodno napeljavo.

Izvlomite vtič iz električne vtičnice vedno, ko posegate v stroj. Majhne obdelovance vpnite, da jih ne začne vrteti. Za to lahko uporabite spono ali primež.

Ne prijemajte vrtečega se orodja. Odrezke odstranjujte samo, ko stroj miruje.

Velike sile se lahko sprostijo ob blokadi orodja. Vedno držite vrtalnik z obema rokama za ročaja, stojte stabilno in koncentrirajte se na delo.

Posebno pazljivost zahteva vrezovanje navojev v trde materiale (vrezovanje navojev z metričnimi ali colskimi glavami v jeklo)! Navojna glava se lahko zlomi, močan nasprotni moment vas preseneti.

Prah materiala, kot so barve z vsebnostjo svinca, nekatere vrste lesa, mineralov in kovin so lahko škodljiva. V dotiku z dihalnimi poti lahko pride do alergične reakcije ali/in poškodb dihalnih poti operaterja ali opazovalcev.

Bodite pozorni na prah, ki je velja za karcergenega (kot je od hrasta,..) ali vsebujejo strupene pripravke za zaščito lesa in kovin.

Materiale, ki vsebujejo azbest morajo obdelovati le usposobljeni specialisti.

Riziko nevarnosti je odvisen od dolžine izpostavitve operaterja nevarnega prahu.

- Uporablja naj se odsesavanje prašnih delcev, če narava dela to omogoča.

- Delovni prostor mora biti prezračevan in čist. Redno ga posesajte, ne ga izpihovat.

- Uporabljajte zaščitne maske s filtri za mikroskopski prah. Upoštevajte nacionalne predpise, ki veljajo za obdelavo takih materialov in njihovo odstranitev.

Zbirajte odrezke in jih odvrzite v za to pripravljene posode.

Umazano delavno obleko operite ali posesajte, ne jo izpihovati.

4.1 Posebna varnostna navodila za vrtalnike s kablom:

Da se prepreči nenamenski vklop, vsakič ko posegamo v stroj zaradi vzdrževanja, izklopimo stikalo (tudi takrat, ko jer vtič iz izvlečen iz električnega omrežja).

Vedno izvlomite vtič iz omrežja, predno posegate v stroj zaradi čiščenja, vzdrževanja, vpenjanja orodij,....

4.2 Posebna varnostna navodila za baterijske stroje

Pred montažo baterijskega paketa se prepričajte, da je stikalo stroja izklopljeno.

Odstranite baterijski paket iz stroja pred nastavitvami, zamenjavo pribora, vzdrževanjem ali čiščenju.



Baterije naj bodo vedno suhe in jih ne puščajte v vodi ali vlagi!



Ne izpostavljajte baterijskih paketov ognju! Ne uporabljajte poškodovanih ali deformiranih baterij.

Ne odpirajte baterijskih paketov!

Ne prijemajte z prevodnimi materiali kontaktov baterij, da ne nastane kratki stik.



Šibka kislina ki je vnetljiva lahko priteče iz



poškodovanega Li-Ion baterijskega paketa.

Slaba kislina, ki priteče iz Li-Ion poškodovanega paketa lahko povzroči požar.

V kolikor te tekočine pridejo v kontakt z vašo kožo takoj splahnite z veliko vode. Če pa slučajno pride v kontakt z vašimi očmi, jih takoj splahnite z tekočo vodo ter poiščite medicinsko pomoč.

LED luč (10) ne usmerite LED luč v optične instrumente.

5. Legenda

1. Hitro-vpenjalna glava Futuro Top*
2. Stranski ročaj
3. Gumb za izbiro prestave*
4. Gumb za prednastavitev vrtljajev
5. Izbor smeri vrtenja*
6. Stikalo za vklop-izklop
7. Gumb za blokado vklopnega stikala
8. Ročaj
9. Hitro-vpenjalna glava Futuro Plus*
10. Led luč*
11. Gumb za snemanje baterijskega paketa*
12. Kljuka za trak*
13. Baterijski paket*
14. Prikazovalnik polnosti baterijskega paketa*
15. Gumb za prikaz polnosti baterijskega paketa*

* odvisno od tipa stroja

6. Pred uporabo

6.1 Montaža stranskega ročaja (2)



Zaradi varnosti vedno uporabljajte stranski ročaj!

Nastavite stranski ročaj v najbolj ugoden položaj za delo tako, da zasukate ročaj (2) v smeri urinega kazalca. Tako sprostite objemko in lahko zavrtite stranski ročaj v primerni položaj. Z vrtenjem ročaja (2) v nasprotno smer pritrdite objemko. Pri BE 600/13-2; je potrebno najprej izbrati primeren položaj, nato pritisniti obroč ročaja nazaj in ga privijte.

6.2 Za stroje s kablom



Predn vtaknete vtič stroja v el. omrežje preverite, če se omrežna napetost in frekvenca ujemata z

vrednostmi na tipski ploščici stroja.



Omrežna vtičnice naj bo varovana z avtomatsko varovalko občutljivosti 30 mA.

6.3 Velja samo za baterijske stroje

Baterijski paket

Baterijski paket (13) je potrebno napolniti pred uporabo.

Če pada moč stroja napolnite baterijo.

Idealna delavna temperatura je med 10°C in 30°C.

Li-Ion baterijski paketi so opremljeni z prikazovalnikom polnosti (14):

- Pritisnite na gumb (15) in diode pokažejo nivo polnosti.

- Če utripa samo ena dioda, je paket skorajda prazen in potrebno ga je napolniti.

Menjava in namestitev baterijskega paketa

Menjava: pritisni gumb za izpust baterije (11) ter odstrani baterijski paket (13) prema napred.

Namestitev: potisni baterijski paket (13) v ohišje aparata, da se zaskoči.

Montaža kljuge traku

Zatakните kljuko (12) ko je prikazano.

7. Uporaba

7.1 Izbira smeri vrtnja transportna blokada

 **Nikoli ne menjajte smeri vrtnja s preklopom (9) dokler se motor stroja popolnoma ne ustavi!**

Izbor smeri vrtnja s gumbom (4)

R = vrtnje v desno (smer urinega kazalca)

L = vrtnje v levo (obratna smer urinega kazalca)

0 = Srednji položaj, transportna blokada

7.2 Izbira prestave

Z gumbom za nastavev hitrosti (3) izbirate med:

1 Nizka hitrost, velik moment (za vijačenje, vrezovanje navojev)

2 Visoka hitrost (spiralno vrtnje)

7.3 Prednastavitev hitrosti

Nastavite hitrost z gumbom (5) za vrtnje po tabeli **E** na strani 2 in 3 z priporočljivimi hitrostmi.

7.4 Vklp/izklop

Vklop stroja s prožilom za vklop/izklop (6). S pritiskanjem na prožilo se povečuje tudi hitrost.

Za stalno obratovanje lahko stikalo za vklop/izklop zaklenemo z gumbom za blokado (7).



Stroj izklopimo s pritiskom na prožilo (6).

Pri položaju stikala za stalno obratovanje

vrtnik obratuje tudi če pade iz rok. Zato vedno držite vrtnik trdno z obema rokama, stojte stabilno in delajte zbrano!!!

7.5 Zamenjava orodja pri hitro-vpenjalni glavi Futuro Top (1)

Glej sliko **A** na strani 2.

Za odpiranje orodja je trdno primite obroč in zavrtite glavo v smeri puščice **-1-**.

Nadaljujte z vrtenjem (slišalo se bo)

Vstavite orodje. Vstavite orodje **-2-** čim bolj globoko v odprtino glave. Trdno primite obroč ter z drugo roko zavrtite glavo dokler se ne ustavi.

Če je orodje močno vpeto

Izvlcite vtič ali snemite bat.paket. Primite glavo z viličastim ključem za šest-robo odprtino in z vso močjo obrnite v smer puščice **-3-**.

7.6 Snemanje hitro-vpenjalne glave Futuro Plus (9)

Glejte sliko **D** na strani 2

Gred vrtnika primite s priloženim ključem. V glavo vpnite imbus ključ in rahlo udarite z gumijastem kladivom po njem, nato odvijte glavo.

Privita mora biti močno.

Glava mora biti privita močno, kajti pri vrtenju v nasprotno smer urinega kazalca se lahko odvijte.

7.7 Snemanje hitro-vpenjalne glave Futuro Top

Glejte sliko **C** na strani 2

Gred vrtnika primite s priloženim ključem. V glavo vpnite imbus ključ in rahlo udarite z gumijastem kladivom po njem, nato odvijte glavo.

Privita mora biti močno. Glava mora biti privita močno, kajti pri vrtenju v nasprotno smer urinega kazalca se lahko odvijte.

Z matico (6.31281.00), ki drži bit v gredi vrtnika lahko vijačimo brez vpenjalne glave.

7.8 LED luč (odvisno od izvedbe)

Za delo v temnejših področjih. LED luč (9) se prižge z zagonom stroja.

8. Problemi in nasveti

8.1 Samo za baterijske brusilnike

Če se stroj izklopi sam, potem se je sprožila avtomatska zaščita,

Kljub zaščiti lahko pride ob neupoštevanju navodil do večkratne preobremenitve in posledično se stroj lahko okvari.

Vzroki in odprava:

- Baterijski paket je skoraj prazen** elektronika varuje baterijski paket pred prevelikim izpraznjenjem. Če dioda utripa, je potrebno baterijski paket takoj napolniti.
- Dolgotrajna preobremenitev. Delovna temperatura je previsoka. Pustite teči brusilnik neobremenjen, dokler se ne ohladi stroj in/ali baterijski paket.
- Električni tok skozi stikalo je previsok. Izklopite prožilo (6). Nadaljujte z delom in zmanjšajte obremenitev.

9. Dodatna oprema

Uporabljajte le Metabo pribor!

Uporabljajte le pribor, ki popolnoma paše in odgovarja zahtevam dela in tem navodilom.

Vedno pravilno vgradite pribor. Če je stroj vpet v držalo; mora biti varno vpet! Izguba nadzora lahko povzroči resne poškodbe.

A Polnilec ASC Ultra, ASC 15, ASC 30-36 in drugi

B Baterijski paketi z različnimi kapacitetami. Uporabljajte samo baterijske pakete enakih napetosti.

Obrnite se na vašega trgovca, če potrebujete dodatno opremo.

Da Vam bo trgovec kar najbolje svetoval, bo potreboval natančen opis stroja.

Popoln program dodatne opreme najdete na spletni strani

www.metabo.com ali v katalogu.

10. Popravila

Popravila električnih orodij smejo opravljati samo ustrezno usposobljeni električarji!

Če vaše električno orodje Metabo potrebuje popravilo, naj ga popravijo na pooblaščenem servisu. Prosimo, da pri predaji servisu opišete napako.

Na spletni strani www.metabo.si je na voljo skica in seznam rezervnih delov.

11. Zaščita okolja

Izrabljen stroj ne zavrzite kjerkoli.

Deli stroja, narejeni iz različnih zlitin in plastike se lahko reciklirajo.



Samo za članice EU: Ne odlagajte izrabljenih strojev med hišne odpadke. Z upoštevanjem smernice 2002/96/EC za izrabljeno elektronsko in električno opremo in z upoštevanjem nacionalnih zakonskih aktov se izrabljeni električni stroji zbirajo posebej in se jih okolju prijazno reciklira.

Posebna navodila za baterijske stroje:

Iztrošeni baterijski paketi se ne smejo zavreči skupaj z gospodinjskimi odpadki.

Vrnite poškodovane ali pokvarjene baterijske pakete vašemu trgovcu.

Ne vrzite baterijskih paketov v vodo!

Preden jih odvržete je potrebno baterijski paket izprazniti in kontakte prekriti z lepilnim trakom.

12. Tehnični podatki

Spremembe so mogoče zaradi tehničnega napredka.

Podatki so navedeni v tabeli na strani 3 in kratice pomenijo:

U = Napetost baterijskega paketa

P_1 = vhodna moč

P_2 = izhodna moč

n_1^* = število vrtljajev – brez obremenitve

n_2^* = število vrtljajev pod obremenitvijo

\varnothing_{max} = največji premer svedra za vrтанje

b = vpenjalno območje glave

G = navoj gredi

H = odprtina v gredi

m = teža stroja

D = premer obroča pod glavo

Vse vrednosti so določene z upoštevanjem standarda EN 60745.



Stroj je v zaščitnem razredu II



Izmenična napetost



Enosmerna napetost

Objavljeni tehnični podatki so predmet

tolerančnih meritev (kot je navedeno v veljavnih standardih).



Nivo tresljajev, ki je podan v tej informaciji je bil z upoštevanjem standardiziranih testov, ki so podani po EN 60745 in lahko primerjamo eno orodje z drugim. Lahko se uporabi kot uvodna ocenitev izpostavljenosti. Deklarirani tresljaji predstavljajo v glavnem le najpogostejše načine uporabe stroja. Vseeno stroj se lahko uporablja tudi na drugačne načine, z drugačno opremo, zato lahko vrednosti tresljajev odstopajo. To lahko pomembno dvigne nivo izpostavljenosti preko vsega delovnega perioda. Ocena izpostavljenosti vibracijam lahko upošteva čas, ko se stroj izklaplja ali obratuje brez obremenitve. To lahko pomembno zniža nivo izpostavljenosti preko vsega delovnega obdobja. Določiti povečane varnostne obsege za zaščito operaterja pred posledicami tresljajev kot so: ohraniti stroj in orodje, držati tople roke, organizirati delovni vzorec.

Skupna vrednost tresljajev (vektorski seštevek treh smeri) določeni z upoštevanjem standarda EN 60745:

$a_{h,H}$ = Emisija tresljajev (vrтанje v jeklo)

$K_{h,HD/Ch eq}$ = Nevarno (tresljaji)

Tipični A-efektivno opažen nivo zvoka:

L_{pA} = Nivo zvočnega tlaka

L_{WA} = Nivo zvočne moči

K_{pA}, K_{WA} = Nevarno (nivo hrupa)



Nadenite si ustrezno zaščito sluha!

metabo®

ASC 15 ASC 30-36 ASC ultra SC 60 Plus



(SLO) PREVOD ORIGINALNIH NAVODILA ZA UPORABO - POLINEC

170272001_0615_sl

Metabo, prodaja električnih orodij, d.o.o.
Poslovna cona A 12
4208 Šenčur

		ASC 15		ASC 30-36		ASC ultra		SC 60 Plus	
U	C	I _C	t	I _C	t	I _C	t	I _C	t
12 V	1,7 Ah	5 A	20 min	3 A	35 min	-	-	1,5 A	70 min
14,4 - 18 V	1,3 Ah	3 A	25 min	3 A	25 min	3 A	25 min	1,5 A	50 min
14,4 - 18 V	1,5 Ah	3 A	30 min	3 A	30 min	3 A	30 min	1,5 A	60 min
14,4 - 18 V	2,0 Ah	3 A	40 min	3 A	40 min	3 A	40 min	1,5 A	80 min
18 V	2,2 Ah	5 A	25 min	3 A	40 min	6,5 A	19 min	1,5 A	80 min
14,4 - 18 V	2,6 Ah	5 A	30 min	3 A	50 min	6,5 A	23 min	1,5 A	100 min
14,4 - 18 V	3,0 Ah	5 A	35 min	3 A	60 min	6,5 A	27 min	1,5 A	120 min
18 V	3,1 Ah	5 A	40 min	3 A	65 min	6,5 A	30 min	1,5 A	130 min
14,4 - 18 V	4,0 Ah	5 A	45 min	3 A	80 min	6,5 A	35 min	1,5 A	160 min
14,4 - 18 V	5,2 Ah	5 A	60 min	3 A	100 min	6,5 A	45 min	1,5 A	205 min
18 V	5,5 Ah	5 A	65 min	3 A	110 min	6,5 A	50 min	1,5 A	220 min
18 V	6,2 Ah	5 A	80 min	3 A	130 min	6,5 A	60 min	1,5 A	260 min
36 V	1,5 Ah	3 A	30 min	1,5 A	60 min	3 A	30 min	-	-
36 V	4,0 Ah	5 A	45 min	1,5 A	160 min	6,5 A	35 min	-	-
36 V	5,2 Ah	5 A	60 min	1,5 A	200 min	6,5 A	45 min	-	-
„AIR COOLED“		✓		✓		✓		-	



CE 2011/65/EU 2006/95/EC 2004/108/EC
EN 60335-1, EN 60335-2-29

2015-03-04, Volker Siegle

Direktor Innovation, Forschung und Entwicklung
(Director Innovation, Research and Development)
Metabowerke GmbH - Metabo-Allee 1 - 72622 Nuertingen, Germany

1. Izjava o skladnosti

S svojo polno odgovornostjo izjavljamo, da ti polnilci ustrezajo navedenim standardom in smernicam na strani 7. Direktor novosti, raziskav in razvoja; odgovorna oseba za dokumentacijo.

2. Uporaba v skladu z določili

Polnilci so namenjeni le polnjenju Metabo baterijskih paketov.

Ta oprema ni namenjena za uporabo osebam (tudi otrokom) s psihičnimi ali mentalnimi motnjami s premalo poznavanja opreme ali brez nadzora izkušene in šolane osebe.

ASC 15, ASC 30 - 36 in ASC Ultra so namenjeni za polnjenje Li-Ion baterijskih paketov (14,4 V - 36 V, 1,3 Ah – 6,2 Ah, 4 -10 celic).

SC 60 Plus so namenjeni za polnjenje Li-Ion baterijskih paketov (14,4 V - 18 V, 1,3 Ah – 6,2 Ah, 4 -5 celic).

ASC 15, ASC 30-36, SC 60 Plus so namenjeni za polnjenje NiCd baterijskih paketov (12 V/1,7 Ah, 10 celic).

 Nikoli ne polnite baterije, ki niso namenjene polnjenju. Nevarnost eksplozije.

Za vsakršne poškodbe oziroma škodo, ki bi nastala zaradi neprimerne uporabe, je odgovoren uporabnik. Upoštevati je potrebno splošno veljavna pravila o varstvu pri delu in za preprečevanje nesreč pri delu.

3. Splošna varnostna navodila

 Opozorilo - Z prebiranjem navodil se zmanjša možnost poškodb in okvar.

 Pred uporabo polnilca si preberite in razložite priložena splošna varnostna navodila in ta navodila.

 Vso dokumentacijo imejte v bližini stroja tudi za v prihodnje ter ob prodaji polnilca oddajte tudi vso dokumentacijo.

4. Specifična varnostna navodila

 Za vašo osebno varnost upoštevajte vsa varnostna navodila in opozorila, ki se nahajajo v tej knjižici in so označena z tem znakom!

 **Pozor** - električna napetost!

 Slabotna kislina, vnetljiva tekočina lahko preteče iz poškodovane Li-Ion baterijskega paketa.

Če tekočina ki uhaja iz baterijskega paketa priteče pride v dotik z kožo takoj začnite spirati z tekočo vodo. Če pa ta tekočina pride v oči takoj spirajte s čisto vodo in takoj poiščite medicinsko pomoč.

NE polnite že napolnjene baterijske pakete! Naknadno polnjenje lahko uniči in zmanjša življenjsko dobo celic.

 Polnilce uporabljajte le v zaprtih prostorih.

 Zaščitite polnilec pred meteornimi vplivi.

 Otrokom preprečite vsako možnost igranja z polnilci. Preprečite dostop otrokom do delovnega območja.

V primeru dima ali ognja iz polnilca takoj izvlecite vtič iz omrežne vtičnice. Ne vstavljajte predmetov v ali preko prezračevalnih odprtih polnilca – obstaja nevarnost električnega udara ali kratkega stika.

Ne uporabljajte poškodovanih baterijskih paketov.

5. Legenda

Glejte stran 7

1. Baterijski paket (ni dobavljen s polnilcem)
2. Sedež za polnjenje
3. Indikatorji delovanja
4. Opozorilni signali

6. Pred uporabo

 Preden vtaknete vtič polnilca v el. omrežje preverite, če se omrežna napetost in frekvenca ujemata z vrednostmi na tipski ploščici stroja.

 Pred uporabo polnilca se prepričajte, da so vse prezračevalne odprtine polnilca proste. Minimalna oddaljenost polnilca do ostalih predmetov je vsaj 5 cm.

6.1 Varnostni test

Priklopite polnilec na omrežno napetost.

Opozorilni signal **(4)** in indikator delovanja **(3)** se prižgeta za cca 1 sekundo; ventilator deluje cca. 5 sekund.

7. Uporaba

7.1 Polnjenje baterijskih paketov

Vstavite baterijski paket **(1)** v sedež za polnjenje **(2)** in ga porinite do konca.

Indikator delovanja **(3)** utripa.



Opomba: Pri Li-Ion materijah z prikazovalcem polnosti (14,4, 18 V in 36 V baterijski paketi) najprej vstavite paket v polnilec, nato pa pritisnite indikator polnosti na baterijskem paketu.

7.2 Ohranjevalno polnjenje

Ko je polnjenje baterijskega paketa končano se polnilec avtomatsko preklopi na ohranjevalno polnjenje.

Tako lahko baterijski paket ostane v polnilcu in je vseskozi pripravljen za uporabo. Vseeno ne puščajte baterijskega paketa v polnilcu če ta ni priklopljen na omrežje. Lahko pride do prekomerne izpraznitve členov in posledično do poškodbe in uničenja baterijskega paketa.

Indikator delovanja **(3)** stalno gori



8. Napake

8.1 Opozorilni signal **(4)** stalno gori

Baterijski paket se ne polni. previsoka ali prenizka temperatura. Ko bo temperatura baterijskega paketa med 0° in 50°C se bo polnjenje avtomatsko začelo.



8.2 Opozorilni signal **(4)** utripa

- Baterijski paket je defekten. Takoj ga odstranite iz polnilca
- Baterijski paket je premalo potisnjen v sedež (poglavje 7.1)



9. Popravila

Popravila električnih orodij smejo opravljati samo ustrezno usposobljeni električarji! Če je kabel polnilca poškodovan, naj ga zamenjajo na pooblaščenem servisu ali pri proizvajalcu.

Če vaše električno orodje Metabo potrebuje popravilo, naj ga popravijo na pooblaščenem servisu. Prosimo, da pri predaji servisu opišite napako.

10. Zaščita okolja

Metabo embalaža je 100 % reciklažna. Izrabljen polnilec in opremo ne zavržite kjerkoli. Deli polnilca, narejeni iz različnih zlitin in plastike se lahko reciklirajo. Ta navodila so tiskana na beljenem papirju brez uporabe klora.

 Samo za članice EU: Ne odlagajte izrabljenih polnilcev med hišne odpadke. Z upoštevanjem smernice 2002/96/EC za izrabljeno elektronsko in električno

opremo in z upoštevanjem nacionalnih zakonskih aktov se izrabljeni električni stroji zbirajo posebej in se jih okolju prijazno reciklira.

11. Tehnični podatki

Glejte stran 7

U = Napetostno območje baterijskih paketov;

C = Kapaciteta baterijskega paketa

Ic = Polnilni tok

t = Približni čas polnjenja¹⁾

¹⁾ Odvisen je od kapacitete in temperature baterijskega paketa tako da čas polnjenja lahko odstopa.

Pridržujemo si možnost sprememb zaradi tehničnega napredka.

metabo®



(SLO) PREVOD ORIGINALNIH NAVODILA ZA UPORABO - BATERIJE

170273401_0215_sl

Metabo, prodaja električnih orodij, d.o.o.

Poslovna cona A 12

4208 Šenčur

14,4V	1,5Ah	6.25588	25588...
14,4V	2,0Ah	6.25595	25595...
14,4V	4,0Ah	6.25590	25590...

18V	1,5Ah	6.25589	25589...
18V	2,0Ah	6.25596	25596...
18V	3,0Ah	6.25594	25594...
18V	3,1Ah	6.25343	25343...
18V	4,0Ah	6.25591	25591...
18V	5,2Ah	6.25592	25592...
18V	5,5Ah	6.25342	25342...
18V	6,2Ah	6.25341	25341...

1. Splošna varnostna navodila



Pred uporabo baterijskega paketa pazljivo in natančno preberite ta navodila. S prebiranjem navodil se zmanjša možnost poškodb in okvar. Vso dokumentacijo hranite v bližini baterijskih paketov.

- Zaščitite baterijski paket pred vodo in meteornimi vplivi.
- Ne uporabljajte poškodovanih ali deformiranih baterij!
- Ne odpirajte baterijskih paketov!
- Ne prijemajte z prevodnimi materiali kontaktov baterij, da ne nastane kratki stik.



- Ne izpostavljajte baterijskih paketov ognju!
- Pozor! splošna nevarnost!
- Šibka kislina ki je vnetljiva lahko priteče iz poškodovanega Li-Ion baterijskega paketa.

V kolikor te tekočine pridejo v kontakt z vašo kožo takoj splahnite z veliko vode. Če pa slučajno pride v kontakt z vašimi očmi, jih takoj splahnite z tekočo vodo ter poiščite medicinsko pomoč.

2. Uporaba v skladu z določili

Baterijski paketi 6.25341 ... 6.25597 so namenjeni uporabi le na Metabo baterijskih vrtalnikih / vijačnikih.

Za vsakršne poškodbe oziroma škodo, ki bi nastala zaradi neprimerne uporabe, je odgovoren uporabnik. Upoštevati je potrebno splošno veljavna pravila o varstvu pri delu in za preprečevanje nesreč pri delu.

3. Uporaba

Baterijski paket je potrebno napolniti pred uporabo. Ne polnite že polnih baterijskih paketov. Če pada moč in vrtljaji stroja napolnite baterijski paket. Primerna temperatura za hranjenje baterijskih paketov je med 10°C in 40°C

Li-Ion baterijski paketi Li-Power

So opremljeni z prikazovalnikom polnosti (odvisno od modela):

- Pritisnite na gumb in diode pokažejo nivo polnosti.
- Če utripa samo ena dioda je paket skorajda prazen in potrebno ga je napolniti.

NiCd baterijski paketi

Baterijske pakete NiCd priporočamo, da pred prvo uporabo petkrat napolnite in izpraznite baterijo. Baterijo praznite s pomočjo upora ali žarnice z odgovarjajočo napetostjo. Tako dosežete visoko kapaciteto baterije in daljšo življenjsko dobo!

Največje število polnjenj je mogoče doseči le ob polnjenju izpraznjenih baterijskih paketov

4. Zaščita okolja

Metabo embalaža je 100% reciklažna.



Baterijski paketi, narejeni iz različnih materialov in plastik, ki se lahko reciklirajo.

Baterijski paketi se ne smejo odvreči skupaj z gospodinjstvi odpadki. Preden odvržete baterijske pakete poskrbite, da ne more priti do kratkega stika (prelepite kontakte z lepilnim trakom)

Tudi zavrženi baterijski paketi ne smejo priti v kontakt z vodo!

SPLOŠNA VARNOSTNA NAVODILA



OPOZORILO! Preberite splošna varnostna navodila in navodila za uporabo pred uporabo orodja. **Neupoštevanje opozoril in navodil lahko povzroči električni udar ogenj ali/in hude poškodbe.**

Shranite ta varnostna navodila. **Izraz »ročni električni stroji« se nanaša tudi na baterijski program ročnih strojev.**

1. **Vzdržujte delovišče varno**
 - a. **Poskrbite, da bo delovno področje čisto dobro osvetljeno.** Razmetan in temačen prostor kliče po nesreči.
 - b. **Ne uporabljajte stroja v bližini vnetljivih tekočin ali plinov zaradi možnosti iskrenja.** Električno orodje povzroča iskrenje, ki lahko zaneti prah ali ogenj.
 - c. **Ne dovolite približevanja opazovalcem in otrokom stroju med obratovanjem.** Lahko vas zmotijo pri delu in ogrozijo sebe, vas ali stroj.
2. **Zaščitite se pred električnim udarom**
 - a. **Vtikač se mora prilegati omrežni vtičnici. Ne modificirajte jih in ne uporabljajte vmesnih vtičnic za ozemljitve strojev.** Varni vtiči in vtičnice bodo zmanjšali možnost električnega udara.
 - b. **Ko delate z električnimi stroji se izogibajte dotikov z ozemljenimi deli kot so vodne pipe, radiatorje, štedilnike, hladilnike.** Obstaja velik riziko električnega udara, če je vaše telo ozemljeno.
 - c. **Ne izpostavljajte stroja dežju ali vlagi.** Ne uporabljajte orodja na mokrih ali vlažnih lokacijah saj s tem povečujete nevarnost električnega udara.
 - d. **Ne zlorablajte kabla stroja. Električni kabel ni namenjen vleki, nošnji ali vezanju. Ne vlecite vtikača za kabel iz vtičnice. Ne izpostavljajte el. kabel vročini, olju, ostrim robovom ali premikajočih delov.** Poškodovan kabel lahko povzroči električni udar.
 - e. **Ko delate zunaj uporabljajte el. podaljške, ki so namenjeni zunanji uporabi.** Uporaba zunanjih el. podaljškov zmanjša nevarnost el. udara.
 - f. **Pri delu v vlažnih prostorih uporabljajte omrežno diferencialno tokovno varovanje (RCD)**
3. **Osebna varnost**
 - a. **Zavzemite pravilno držo in ravnotežje med delom. Glejte kaj delate. Uporabljajte zdravo pamet. Ne delajte s strojem ko ste utrujeni ali pod vplivom opojnih substanc.** Trenutek nepazljivosti lahko povzroči poškodbo!
 - b. **Uporabljajte zaščitna delovna sredstva (očala in zaščitno masko, ko delate v prahu, ne drseča obutev, pokrivalo, rokavice).**
 - c. **Pred priklopom stroja na električno omrežje se prepričajte, da je izklopljeno stikalo za vklop stroja! Ko stroje ne uporabljate, pred servisiranjem ali zamenjavo orodij ali opreme izvlecite vtič iz omrežne vtičnice oz. izvlecite baterijski paket.** Pri nošnji orodja lahko hitro s prstom dotaknete prožilo in povzročite poškodbo.
 - d. **Odstranite ključe ali napenjala! Pred zagonom stroja preverite, da so vsi ključi in pomožna orodja odstranjena iz stroja.** Karkoli od vpenjal lahko ob vključitvi poleti po prostoru in povzroči poškodbo.
 - e. **Ne pretiravajte. Bodite pravilno postavljeni in stabilni med delom.** To vam omogoča boljši nadzor nad strojem.
 - f. **Bodite oblečeni delu primerno. Ne nosite ohlapnih oblačil ali visečega nakita, lase in viseče dele obleke imejte stran od vrtečih se delov.** Preprečite, da se vam nebi kaj zapletlo v vrteče se dele.
 - g. **Če uporabljate odsesovalne sisteme se prepričajte, da so pravilno nameščeni in preklopljeni in vmesniki pašejo na stroj.** Uporaba odsesanih sistemov zmanjša nevarnost poškodb zaradi prahu.
4. **Uporaba stroja in vzdrževanje.**
 - a. **Ne preobremenjujte strojev. Delo boste opravili bolje, hitreje in varneje, če delate z občutkom. Ne uporabljajte malih strojev za dela, ki jih opravljajo težki stroji.** Ne uporabljajte strojev nenamensko! Uporabljajte pravo orodje za delo.
 - b. **Ne vklopite stroja če je vklopni gumb ne ostane na položaju vklopljeno/izklopljeno.** Noben stroj ne more biti pod nadzorom, če stikalo za vklop/izklop ne deluje pravilno in ga je potrebno popraviti.
 - c. **Ko stroje ne uporabljate, pred servisiranjem ali zamenjavo orodij ali opreme izvlecite vtič iz omrežne vtičnice oz. izvlecite baterijski paket.** Tako zmanjšamo možnost poškodb ob nenamenskem vklopu stroja.
 - d. **Hranite stroje in njihova navodila za uporabo izven dosega otrok ali nepooblaščenih oseb.** Stroji so lahko v rokah nepoučenih oseb nevarno orodje!
 - e. **Pošteevajte navodila za vzdrževanje in postopke zamenjave orodij. Redno pregledjte vse vitalne dele stroja in po potrebi obrabljene in poškodovane dele zamenjajte oz. pošljite stroj v usposobljeno servisno delavnico.** Poskrbite, da bodo mesta, kjer držimo stroj čista, suha in brez olj ali maziv.
 - f. **Imejte rezilne površine ostre in čiste za doseganje boljših in varnejših rezultatov.** Pravilno vzdrževana in servisirana oprema olajša delo in omogoča boljšo kontrolo nad strojem.
 - g. **Za vašo varnost uporabljajte samo namensko dodatno opremo, ki je opremljena z navodili za uporabo in jo navaja oz. priporoča proizvajalec stroja.** Uporaba stroja izven predpisanega namena in uporaba nenamenske dodatne opreme lahko resno ogrozi osebno varnost.
5. **Baterijsko orodje in vzdrževanje**
 - a. **Baterije polnite le s polnilcem po navodilih proizvajalca.** Polnjenje z drugimi polnilci lahko povzroči uničenje baterijskega paketa ali celo požar.
 - b. **Uporabljajte samo originalne baterijske pakete po Metabo specifikaciji.** Uporaba drugih baterijskih paketov lahko ustvari nevarnost poškodbe.
 - c. **Kadar se baterijski paket ne uporablja, ga imejte stran od kovinskih predmetov kot so vijaki, žblji, sponke, kovanci, podložke,.....** Tako preprečimo možnost kratkega stika. Spoj obeh polov baterijskega paketa lahko povzroči požar
 - d. **Pod določeni mi pogoji lahko pride do izlitja tekočine iz baterijskega paketa. Vse dele telesa, ki pridejo v kontakt s tem izpirajte z vodo in poiščite pomoč zdravnika.** Izlita tekočina iz baterijskega paketa lahko povzroči opekline.
6. **Servis**

Prepuščajte servisne posege v vaš stroj le specializiranim servisnim delavnicam, ki bodo uporabili originalne rezervne dele. Tako bo zagotovljeno varno delo z pravilno vzdrževanim strojem.

GARANCIJSKI LIST

Firma in sedež garanta: Metabo d.o.o. Poslovna cona A 12 SI-4208 ŠENČUR

Datum dobave stroja: _____

Oznaka in tip stroja: _____

Serijska številka stroja: _____

Trajanje garancijskega roka: 12 mesecev po dobavi stroja

Čas zagotavljanja vzdrževanja, nadomestne dele in prikladne aparate: 3 leta po preteku garancije

Ozemeljsko območje veljavnosti garancije: Območje R Slovenije

Garant jamči za lastnosti, ki so navedene v Priručniku z navodili za uporabo in vzdrževanje ali brezhibno delovanje v garancijskem roku, ki začne teči z dobavo blaga potrošniku.

Pravice potrošnika:

1. Če stroj, za katerega je izdana obvezna garancija, ne izpolnjuje specifikacij ali nima lastnosti, navedenih v garancijskem listu ali oglaševalskem sporočilu, lahko potrošnik najprej zahteva odpravo napak (potrošnik mora upoštevati zaporedje zahtevkov, kot so navedeni v nadaljevanju). Če napake niso odpravljene v skupno 30 dneh od dneva, ko je garant ali pooblaščen servis od potrošnika prejel zahtevo za odpravo napak, mora garant potrošniku brezplačno zamenjati stroj z enakim, novim in brezhibnim strojem.
2. Rok iz prejšnjega odstavka se lahko podaljša na najkrajši čas, ki je potreben za dokončanje popravila ali zamenjave, vendar za največ 15 dni. O številu dni za podaljšanje roka in razlogih za njegovo podaljšanje garant obvesti potrošnika pred potekom roka iz prejšnjega odstavka.
3. Če garant v roku za odpravo napake stroja ne popravi ali ne zamenja z novim, lahko potrošnik zahteva vračilo celotne kupnine od garanta ali zahteva sorazmerno znižanje kupnine.

Stroške za material, nadomestne dele, delo, prenos in prevoz izdelkov, ki nastanejo pri odpravljanju okvar oziroma nadomestitvi stroja z novim, plača garant.

Uveljavljanje garancije:

Potrošnik uveljavlja garancijo pri pooblaščenih servisih Garanta, navedenih na garancijskem listu le ob predloženemu pravilno izpolnjenemu garancijskemu listu in originalnemu računu. Uveljavljanje pravic iz naslova garancije potrošnik uveljavlja osebno, pisno po pošti ali po elektronski pošti. Stroške krije Garant, potrošnik pa je dolžen poskrbeti za pravilno embalaranje stroja, skladno s pravili dostavne službe.

Opozorilo

Potrošnik ima zakonsko pravico, da zoper garanta v primeru neskladnosti blaga brezplačno uveljavlja jamčevalne zahtevke in da garancija ne izključuje njegovih pravic, ki izhajajo iz obveznega jamstva za skladnost blaga.

Garancija ne velja:

V primeru nepooblaščenega posega v blago,

V primeru mehanskih ali električnih okvar zaradi nepravilne uporabe blaga

V primeru poškodb med transportom po izročitvi blaga dostavni službi

V primeru, da k zahtevku za popravilo v garancijskem roku nista priložena garancijski list in originalni račun,

Za celotni potrošni material (krtačke, kabli, maziva, ležaji, itd.).

Ob nakupu blaga garant zagotavlja potrošniku:

tudi navodila za sestavo in uporabo ter seznam pooblaščenih servisov;

servis, ki ima pooblastilo garanta za izvajanje servisnih del na blagu ter z njim sklenjeno pogodbo za dobavo nadomestnih delov, če sam ne opravlja te dejavnosti;

brezplačno odpravo napak v času garancijskega roka;

proti plačilu popravilo, vzdrževanje blaga, nadomestne dele in prikladne aparate vsaj tri leta po poteku garancijskega roka tako, da servis opravlja sam ali ima sklenjeno pogodbo o servisiranju z drugo osebo.

Pooblaščenih servisov za uveljavljanje garancije:

VARESI d.o.o.

Cesta v Gorice 2a

1000 Ljubljana Tel: 01/505 75 81

metabo@varesi.si

Elektroservis Povše d. o. o.

Kersnikova cesta 2 D

3320 Velenje Tel: 0590-39-252, 031/599-001

[info@elektroservis-](mailto:info@elektroservis-povse.com)

povse.com



Metabo 3-letna garancija

XXL garancija je na voljo za vse kupce Metabo strojev v roku 4.tedne od dobave stroja.

Potrdilo o 3-letni garanciji in vsi pogoji so objavljeni na navedeni spletni strani <https://portal.metabo-service.com/si-SI/service-portal/>

Obiščite jo in izpolnite potrebne podatke za 3-letno XXL Metabo garancijo.

metabo[®]
PROFESSIONAL POWER TOOL SOLUTIONS

PROFESSIONAL POWER TOOLS

metabo[®]
work. don't play.

metabo[®]
PROFESSIONAL POWER TOOL SOLUTIONS

Metabowerke GmbH,
72622 Nuertingen, Germany
www.metabo.com